

06

## INCASSO VERTICALE

- 174 CASPER VERTICALE
- 180 COMODA VERTICALE
- 183 WIND INCAS VERTICALE
- 187 WIND INCAS 45 VERTICALE



# CASPER VERTICALE

Zanzariera a scorrimento verticale e rete avvolgibile per installazione ad incasso



**NUOVE PREDISPOSIZIONI INCASSO CON GUIDA TAPPARELLA**

Per informazioni vedi pag. 254

## Caratteristiche generali

**Scorrimento:** verticale

**Avvolgimento:** a molla, a catena

**Sistema di apertura:**

- modello **New Casper Top** con sistema Push-Up (a pressione verso il basso)
- altri modelli a scatto, con cricchetto o a catena (solo per Casper 50)

**Cassonetto:** squadrato da 45 o 50 mm

**Adatta per:** finestra

**Bottoncino:** sì

**Rete:** in fibra di vetro di serie, viene fornita saldata e rivettata ai bordi.

Al posto della rete si può richiedere l'inserimento di teli oscuranti, filtranti e a strisce.

**I teli oscuranti e filtranti sono per uso interno e vengono forniti senza bottoncini, da richiedere in fase d'ordine come opzione.**

**Viene fornita:** su misura

**Note:** disponibile anche con guide 40x18 (Casper 2) e 35x50 (Casper 3), con predisposizione per listello in legno.

**Color Line:** accessori in vista a colore per il modello **New Casper Top**. Disponibili nelle tinte **bianco, avorio, grigio e nero**.

In abbinamento alle tinte **bianco, avorio o grigio** lo spazzolino sarà fornito di colore **grigio**. Per le **restanti tinte** e se non specificato, lo spazzolino sarà fornito di colore **nero**.

- NEW CASPER TOP 50
- NEW CASPER 50 CATENA
- CASPER 3 VERTICALE

- NEW CASPER 50
- CASPER 45

- NEW CASPER PLUS 50 CATENA
- CASPER 2 VERTICALE

## NEW CASPER TOP 50 VERTICALE

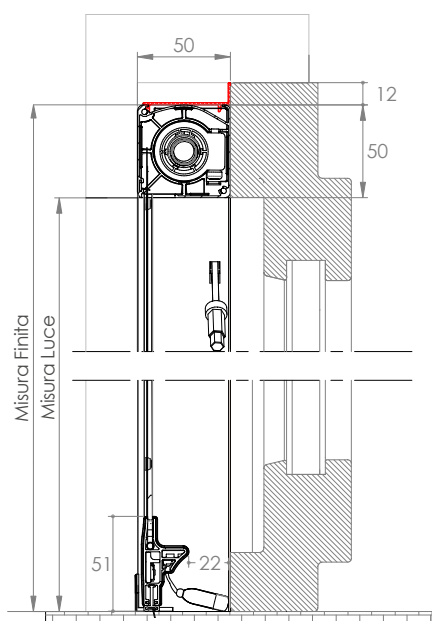
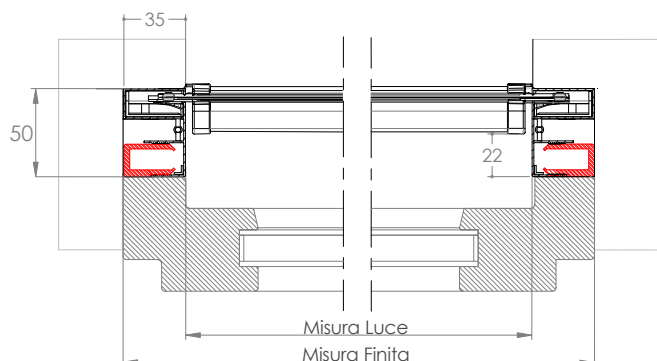

Di serie

### **COLOR LINE** | Color Line

Sono disponibili gli accessori in vista a colore bianco, avorio, grigio e nero.



#### Regolazione esterna del carico molla

È possibile intervenire nella regolazione del caricamento molla interna, agendo sull'apposito foro presente nella testata e servendosi del chiavino in dotazione.



#### Sistema Soft: rallentamento nell'avvolgimento

Il **Sistema Soft** ha la funzione di rallentare l'avvolgimento della rete nel cassonetto eliminando rumori fastidiosi.



#### Sistema PUSH UP

- Sistema di apertura **PUSH UP**, a pressione verso il basso
- Guide telescopiche regolabili



Nuovo design della barramaniglia



## NEW CASPER 50 VERTICALE

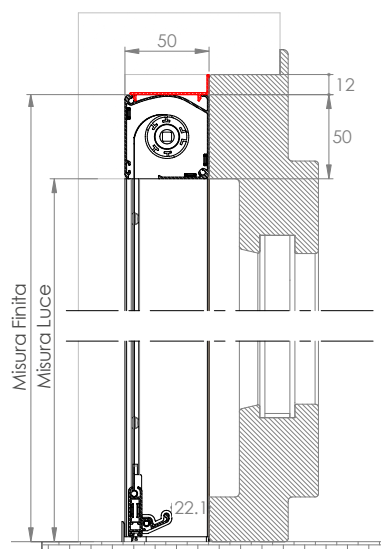
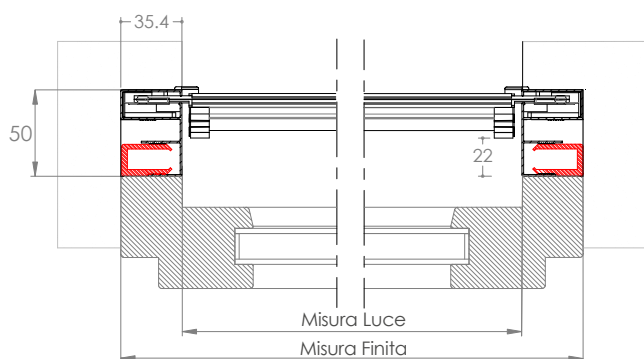

## NEW CASPER PLUS 50 A CATENA

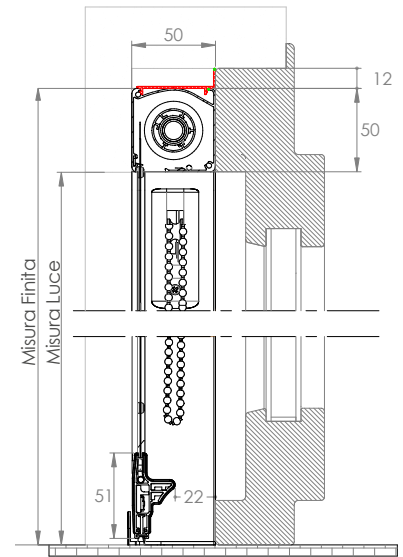
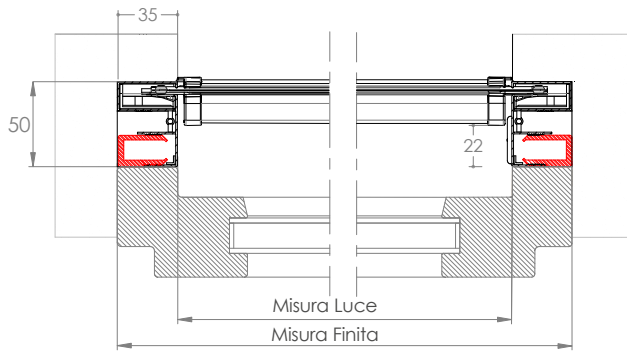

## NEW CASPER 50 A CATENA

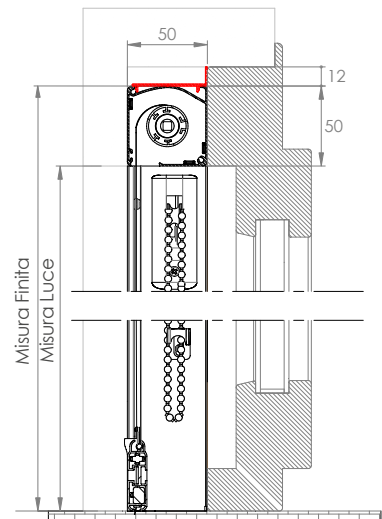
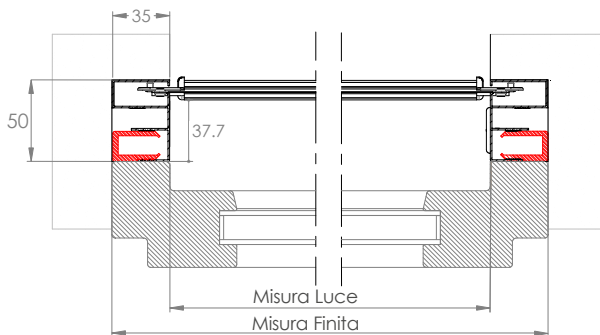

### TENDICATENA A MURO

I nostri prodotti, installati **sia internamente che esternamente**, vengono dotati di dispositivo tendicatena quindi conformi alle prescrizioni delle norme europee EN 13120 (punti 8.2 e 15 relativi alla protezione dallo strangolamento), EN 16433: 2014 e EN 16434:2014.

Esse infatti risultano conformi all'obbligo generale di sicurezza dei prodotti immessi sul mercato di cui alla direttiva 2001/95/CE del Parlamento europeo e del Consiglio.

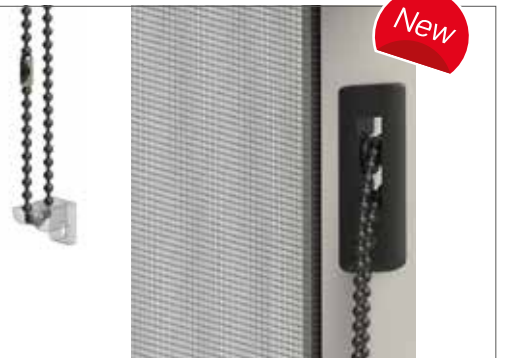

# CASPER 45

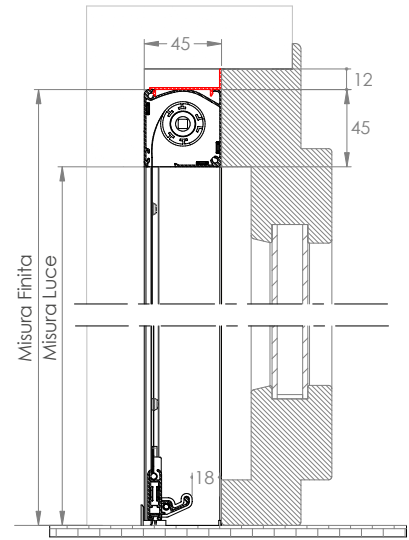
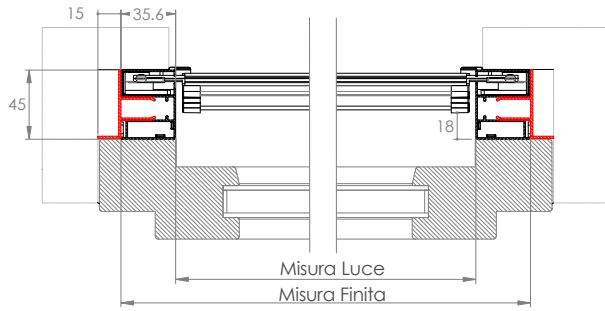

# CASPER 2 VERTICALE

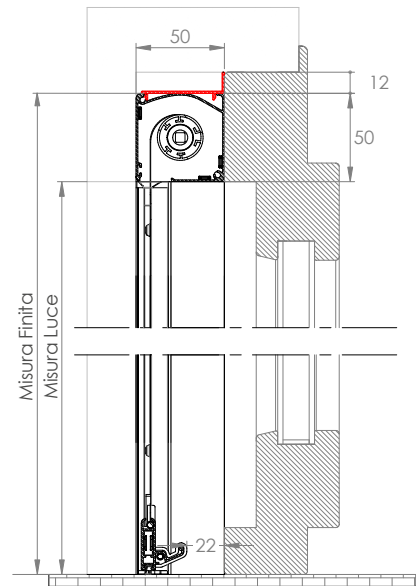
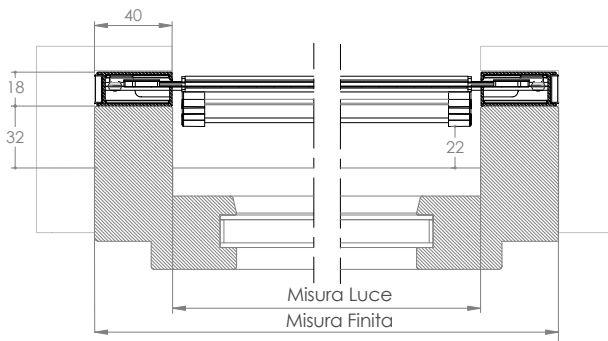

# CASPER 3 VERTICALE

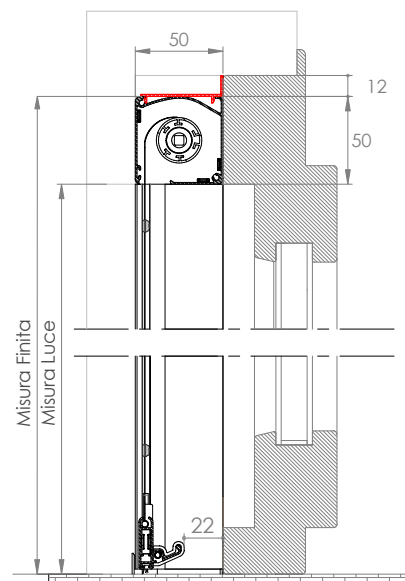
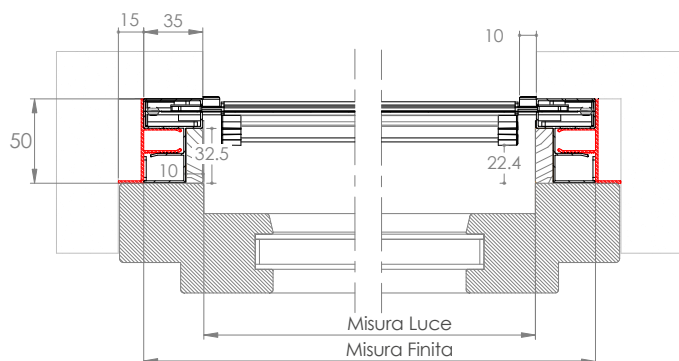

## Opzioni



### Regolazione esterna del carico molla

È possibile intervenire nella regolazione del caricamento molla interna, agendo sull'apposito foro presente nella testata e servendosi del chiavino in dotazione.



## Accessori

### STAFFA DI FISSAGGIO ZPF30I - ZPF31I

Staffa in plastica per il fissaggio laterale o frontale, di serie per i modelli New Casper Top, New Casper 50, New Casper 50 plus e New Casper 50 a catena.



## Caratteristiche tecniche e informazioni per l'ordine

### Misure consigliate (mm)

Tipologie	Larghezza (min / max)	Altezza (min / max)
Rete in fibra di vetro	500 / 1600	- / 2400
Rete nera <b>STRONG</b>	500 / 1600	- / 2000
Telo filtrante / oscurante senza bottoncini	500 / 1500	- / 1000

I teli oscuranti e filtranti sono per uso interno, consultare la mazzetta teli e reti per la scelta del tessuto.

Per necessità di prodotti dalle dimensioni prossime ai limiti consigliati, si prega di contattare l'azienda prima di sottoporre un ordine.

### Come ordinare

Formulare l'ordine **indicando sempre la tipologia di misura e dimensioni del cassonetto**:

- **misura LUCE**, la zanzariera verrà fornita con le seguenti misure maggiorate:
  - larghezza + 70 mm; (solo per la **CASPER 2** larghezza + 80 mm);
  - altezza + 45 mm per versione con cassonetto da 45 mm;
  - altezza + 50 mm per versione con cassonetto da 50 mm.
- **misura FINITA**, (da specificare), la zanzariera verrà fornita con le stesse misure ordinate (max ingombro).

Ove non diversamente richiesto, sarà utilizzato il cassonetto da 50 mm.

Nella determinazione delle misure in tabella non viene preso in considerazione lo spessore in mm delle staffe di fissaggio.

**Il Sistema Soft può essere richiesto solo quando la larghezza del cassonetto è superiore ai 60 cm.**

## Tinte disponibili

**RAL**

9010 1013 8017 TESTA DI MORO 9900 ARGENTO VERNICIATO

BRONZO VERNICIATO BRONZO SCURO VERNICIATO 9006 OPACO

**SOFT**

9001 SOFT 8014 SOFT 8017 SOFT BIANCO SOFT 1013 SOFT

9016 SOFT 7035 SOFT

**RAFFAELLO**

GRIGIO RAFFAELLO VERDE RAFFAELLO MARRONE RAFFAELLO TESTA DI MORO MV

**LEGNO**

NOCE EFFECTA NOCE 100 NOCE 100 R RENOLIT CHIARO RENOLIT SCURO

PINO 1 CILIEGIO CON FIAMMA CILIEGIO CON FIAMMA R RENOLIT BIANCO



## Color Line



Per le tinte **9010, 9016 Soft, Bianco Soft e Renolit Bianco** gli accessori in abbinamento saranno di colore **bianco**.



Per le tinte **1013, 1013 Soft e 9001 Soft** gli accessori in abbinamento saranno di colore **avorio**.



Per le tinte **7035 Soft, 9006 opaco e Argento Verniciato** gli accessori in abbinamento saranno di colore **grigio**.



Per tutte le **restanti tinte e i fuori gamma** gli accessori in abbinamento saranno di colore **nero**.

**N.B.:** gli accessori a colore sono disponibili solo per il modello **New Casper Top**.

Per le tinte evidenziate in **rosso** sono disponibili gli accessori a colore in abbinamento

## Accessori

SE= DI SERIE / OP= OPZIONALE

MODELLO	BETTER VIEW	SUNOX	STRONG	rete NERA	Sistema SOFT	CLIPS	APPLICAZIONE FRONTALE	+	CLIP
NEW CASPER TOP 50	OP	OP	OP	OP	SE	SE	OP	SE	OP
NEW CASPER PLUS 50 CATENA	OP	OP	OP	OP		SE	OP		OP
NEW CASPER 50	OP	OP	OP	OP	OP	SE	OP	OP	OP
NEW CASPER 50 CATENA	OP	OP	OP	OP		SE	OP		OP
CASPER 45	OP	OP	OP	OP	OP	SE	OP		OP
CASPER 2	OP	OP	OP	OP	OP	OP	OP		
CASPER 3	OP	OP	OP	OP	OP	SE	OP		

# COMODA VERTICALE

Zanzariera a scorrimento verticale ed a rete avvolgibile senza bottoncini per installazione ad incasso



**NUOVE PREDISPOSIZIONI INCASSO CON GUIDA TAPPARELLA**

Per informazioni vedi pag. 254

## | Caratteristiche generali

**Scorrimento:** verticale

**Avvolgimento:** a molla

**Sistema di apertura:** a molla/ Push-Up (versione SMART)

**Cassonetto:** squadro da 50 mm

**Adatta per:** finestra

**Bottoncino:** no

**Rete:** in fibra di vetro. Al posto della rete si può richiedere l'inserimento di teli oscuranti, filtranti e a strisce. I teli oscuranti e filtranti sono per uso interno.

**Viene fornita:** su misura

■ COMODA 50 VERTICALE

■ COMODA SMART

■ COMODA IN BARRE



## COMODA VERTICALE

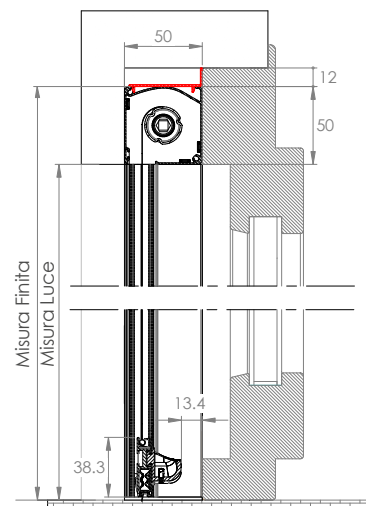
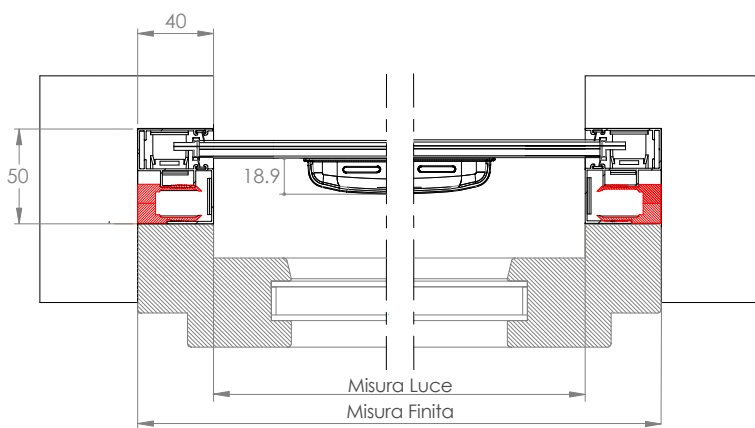

## COMODA SMART - STANDARD

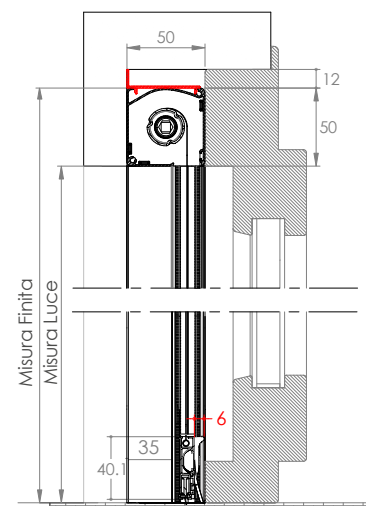
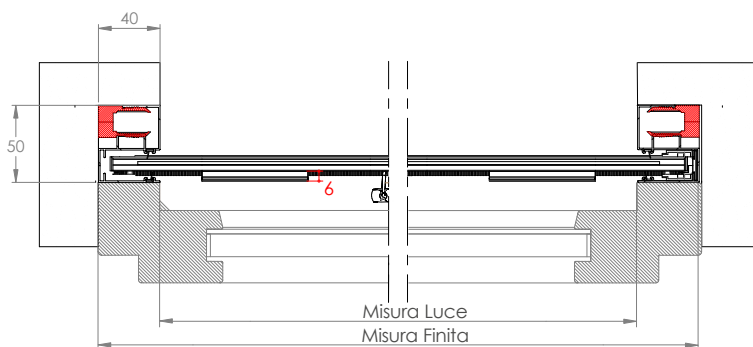

- Piedini regolabili in altezza (si possono fissare a piacere);
- Spazzolino presente nella parte inferiore e nella parte interna della barra maniglia;
- Sistema di apertura "Push-Up", a pressione verso il basso.

## COMODA SMART - REVERSE (a richiesta)

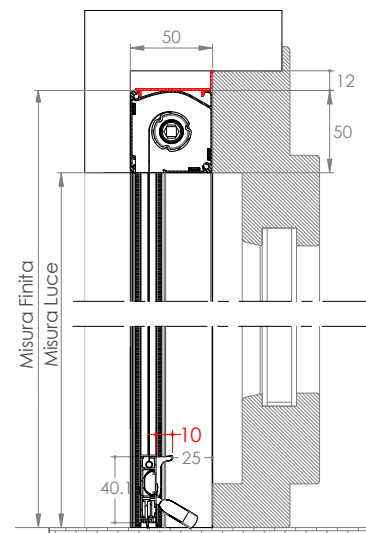
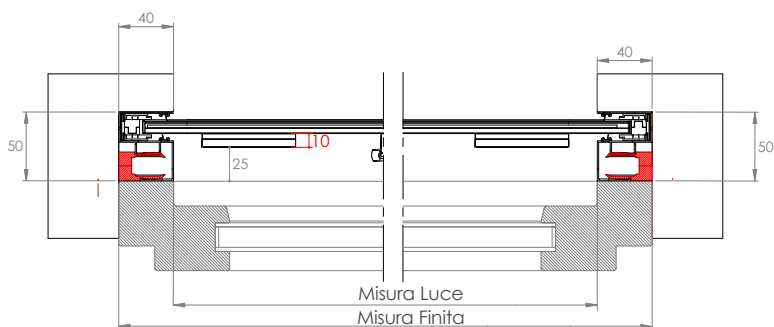

- Piedini regolabili in altezza (si possono fissare a piacere);
- Spazzolino presente solo nella parte inferiore della barra maniglia;
- Sistema di apertura "Push-Up", a pressione verso il basso.

## Funzioni di serie (solo per versione Smart)

Barra maniglia con profilo portaspazzolino telescopico

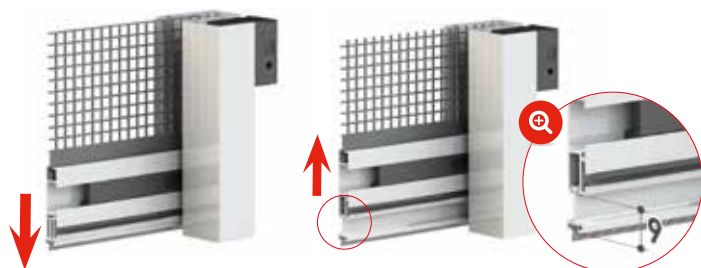

Piedini regolabili in altezza



## Caratteristiche tecniche e informazioni per l'ordine

### Misure consigliate (mm)

Cass. 50	Larghezza (min / max)	Altezza (min / max)
Rete in fibra di vetro	500 / 1600	- / 2500
Rete nera <b>STRONG</b>	500 / 1600	- / 2100

Per necessità di prodotti dalle dimensioni prossime ai limiti consigliati, si prega di contattare l'azienda prima di sottoporre un ordine.

### Come ordinare

Formulare l'ordine **indicando sempre la tipologia di misura:**

- **misura LUCE**, la zanzariera verrà fornita con misure maggiorate, larghezza +80 mm, altezza +50 mm.
- **misura FINITA** (da specificare), la zanzariera verrà fornita con le stesse misure ordinate (max ingombro).

Nella determinazione delle misure in tabella non viene preso in considerazione lo spessore in mm delle staffe di fissaggio.

**Il Sistema Soft può essere richiesto solo quando la larghezza del cassonetto è superiore ai 60 cm.**

**Per la versione SMART, se non diversamente specificato, l'orientamento della barramaniglia sarà standard.**

### Tinte disponibili

**RAL**

9010	1013	8017	TESTA DI MORO 9900	ARGENTO VERNICIATO
BRONZO VERNICIATO	BRONZO SCURO VERNICIATO	9006 OPACO		

**SOFT**

9001 SOFT	8014 SOFT	8017 SOFT	BIANCO SOFT	1013 SOFT
9016 SOFT				

**RAFFAELLO**

GRIGIO RAFFAELLO	VERDE RAFFAELLO	MARRONE RAFFAELLO	TESTA DI MORO MV

**LEGNO**

NOCE EFFECTA	NOCE 100	NOCE 100 R	RENOLIT CHIARO	RENOLIT SCURO
PINO 1	CILIEGIO CON FIAMMA	CILIEGIO CON FIAMMA R	RENOLIT BIANCO	

### Accessori

SE= DI SERIE / OP= OPZIONALE

MODELLO	BETTER VUE	SUNOX	STRONG	rete NERA	Sistema SOFT	CLIPS	APPLICAZIONE FRONTALE	
COMODA VERTICALE	OP	OP	OP	OP	OP	SE	OP	OP
COMODA SMART	OP	OP	OP	OP	OP	SE	OP	OP

# WIND INCAS 42 VERTICALE

Zanzariera per l'installazione ad incasso a scorrimento verticale, con rete avvolgibile senza bottoncini



## | Caratteristiche generali

**Scorrimento:** verticale

**Avvolgimento:** a molla oppure Push-Up a pressione verso il basso (solo Wind Smart)

**Sistema di apertura:** a molla

**Cassonetto:** squadrato da 42 mm

**Adatta per:** finestra

**Bottoncino:** no

**Rete:** in fibra di vetro di serie.

Al posto della rete si può richiedere l'inserimento di teli oscuranti, filtranti. I teli oscuranti e filtranti sono per uso interno.

**Viene fornita:** su misura

**Note:** vengono fornite delle clips metalliche - da fissare alle pareti del vano - che consentono un veloce aggancio delle guide.

■ WIND 42 INCAS VERTICALE

■ WIND 42 INCAS SMART

## WIND INCAS 42 VERTICALE

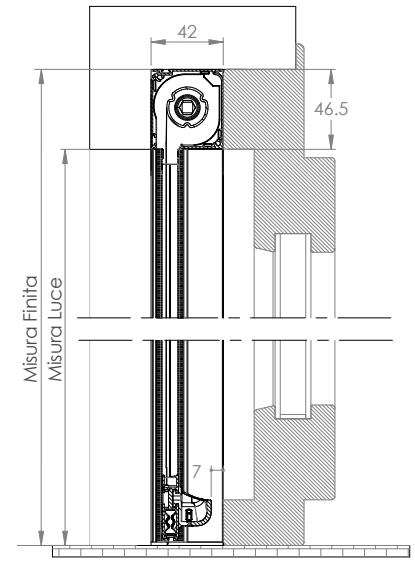
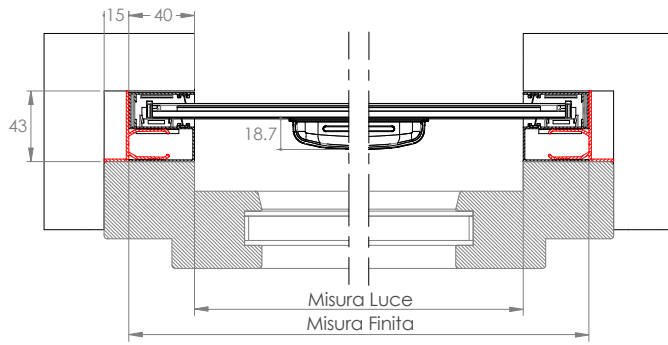

## WIND INCAS 42 SMART-STANDARD

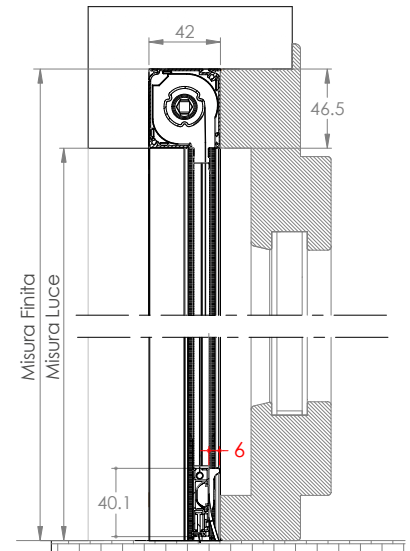
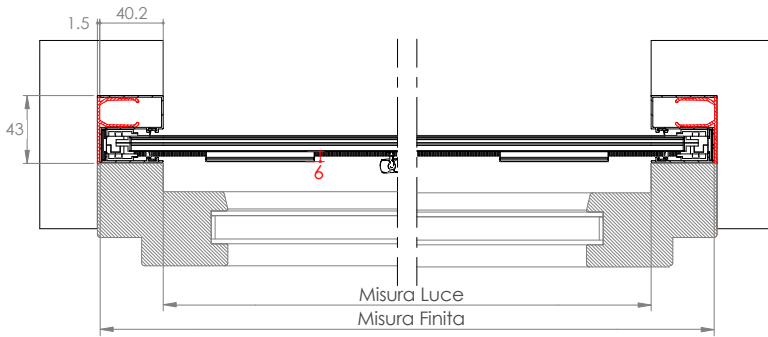

# WIND INCAS 42 SMART- REVERSE (A RICHIESTA)

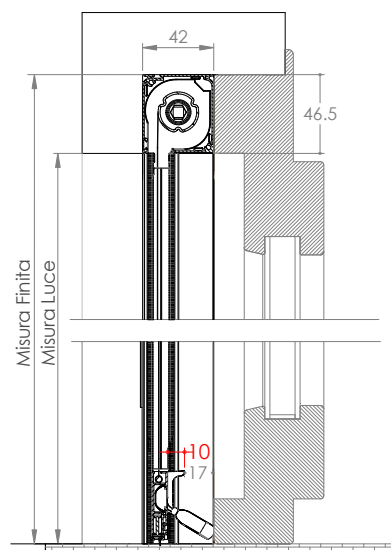
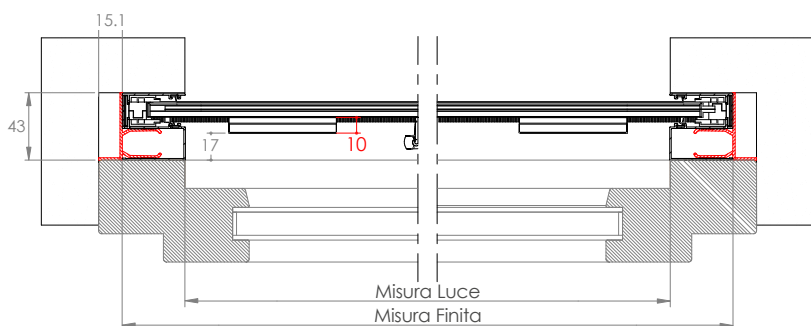

## Funzioni di serie (solo per versione Smart)

■ Barra maniglia con profilo portaspazzolino telescopico

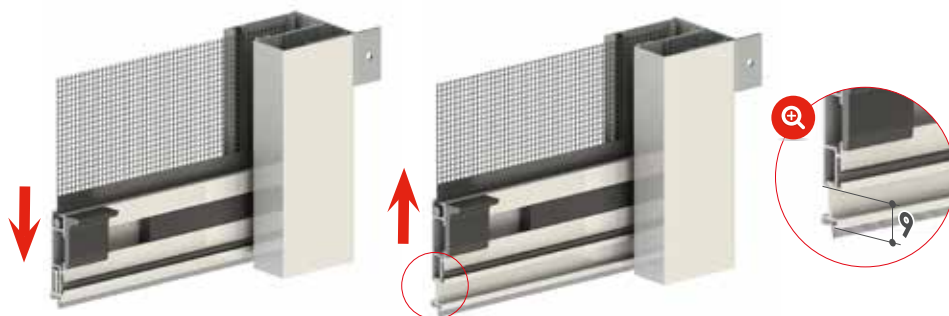

■ Piedini regolabili in altezza



## Caratteristiche tecniche e informazioni per l'ordine

### Misure consigliate (mm)

Cass. 42	Larghezza (min / max)	Altezza (min / max)
Rete in fibra di vetro	500 / 1600	- / 2400
Rete nera <b>STRONG</b>	500 / 1600	- / 2000

Per necessità di prodotti dalle dimensioni prossime ai limiti consigliati, si prega di contattare l'azienda prima di sottoporre un ordine.

### Come ordinare

Formulare l'ordine **indicando sempre la tipologia di misura:**

- **misura LUCE**, la zanzariera verrà fornita con misure maggiorate L+80 mm/H+46 mm
- **misura FINITA**, la zanzariera verrà fornita con le stesse misure ordinate (max ingombro).

Nella determinazione delle misure in tabella non viene preso in considerazione lo spessore in mm delle staffe di fissaggio.

**Il Sistema Soft può essere richiesto solo quando la larghezza del cassonetto è superiore ai 60 cm.**

**Per la versione SMART, se non diversamente specificato, l'orientamento della barramaniglia sarà standard.**

## Tinte disponibili

### RAL



### SOFT



### RAFFAELLO

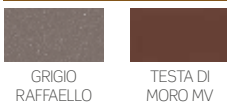

### LEGNO



## Accessori

SE= DI SERIE / OP= OPZIONALE

### MODELLO



MODELLO	BETTER VUE	SUNOX	STRONG	rete NERA	Sistema SOFT	CLIPS	APPLICAZIONE FRONTALE	EASY INSTALL42
WIND INCAS 42	OP	OP	OP	OP	OP	SE	OP	OP
WIND INCAS 42 SMART	OP	OP	OP	OP	OP	SE	OP	OP

# WIND INCAS 45 VERTICALE

NEW

Zanzariera verticale a rete avvolgibile, senza bottoncini, con azionamento a molla

WIND INCAS 45 VERTICALE



NUOVE PREDISPOSIZIONI INCASSO CON GUIDA TAPPARELLA

Per informazioni vedi pag. 254

## | Caratteristiche generali

**Scorrimento:** verticale

**Avvolgimento:** a molla

**Sistema di apertura:** a molla, **PUSH UP** solo versione Smart

**Cassonetto:** squadrato da 45 mm

**Adatta per:** finestra

**Bottoncino:** no

**Rete:** in fibra di vetro di serie. In alternativa alla rete si può richiedere l'inserimento di teli oscuranti, filtranti. I teli oscuranti e filtranti sono per uso interno.

**Viene fornita:** su misura

■ WIND INCAS 45 VERTICALE

■ WIND INCAS 45 SMART

■ Barra maniglia

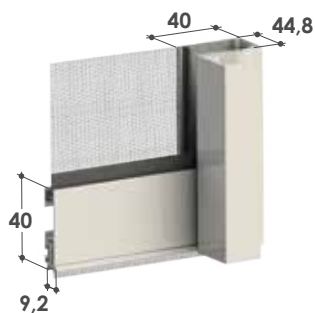

■ Cassonetto da 45



## Opzionale



### Sistema Soft: rallentamento nell'avvolgimento

Il **Sistema Soft** ha la funzione di rallentare l'avvolgimento della rete nel cassonetto eliminando rumori fastidiosi.



### Regolazione esterna del carico molla

È possibile intervenire nella regolazione del caricamento molla interna, agendo sull'apposito foro presente nella testata e servendosi del chiavino in dotazione.



## WIND INCAS 45 VERTICALE

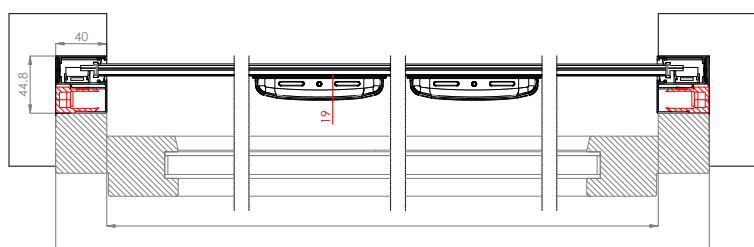

Misura Luce  
Misura Finita

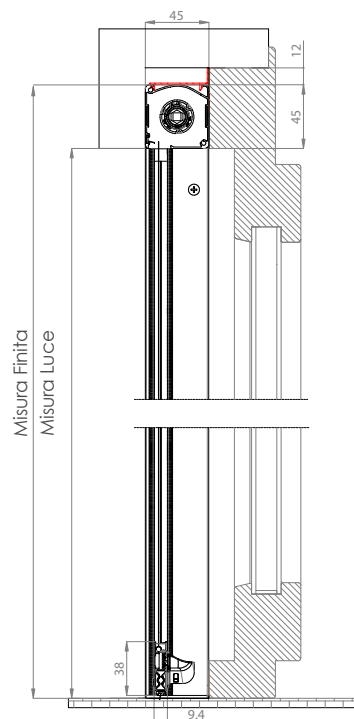



# WIND INCAS 45 **SMART** - Standard

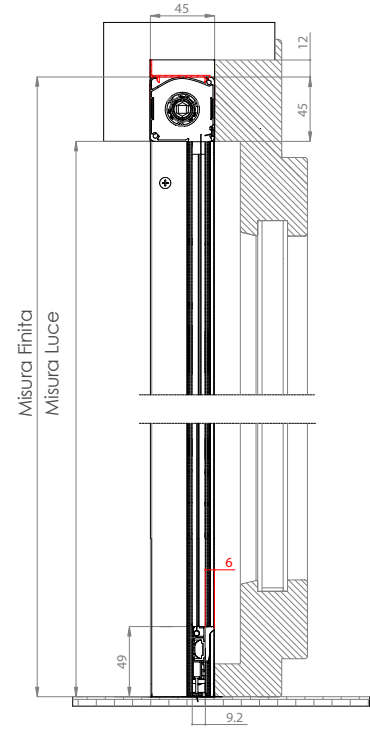
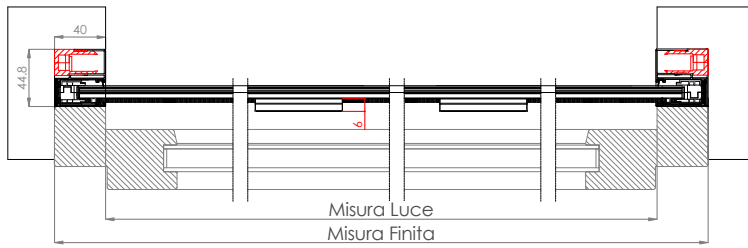

WIND INCAS 45 VERTICALE

# WIND INCAS 45 **SMART** - Reverse

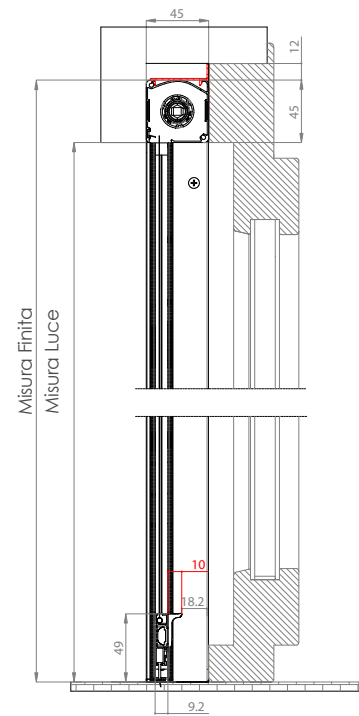
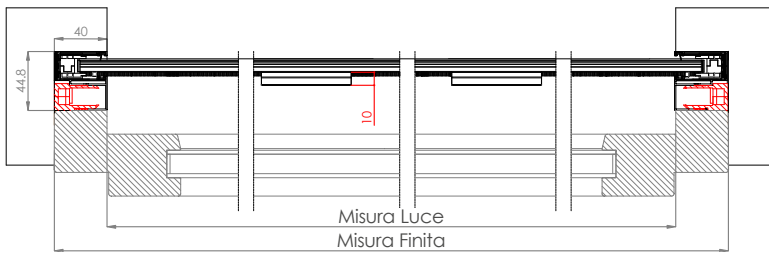

## Caratteristiche tecniche e informazioni per l'ordine

### Misure consigliate (mm)

Cass. 45	Larghezza (min / max)	Altezza (min / max)
Rete in fibra di vetro	500 / 1600	- / 2500
Rete nera <b>STRONG</b>	500 / 1600	- / 2100

Per necessità di prodotti dalle dimensioni prossime ai limiti consigliati, si prega di contattare l'azienda prima di sottoporre un ordine.

### Come ordinare

Formulare l'ordine **indicando sempre la tipologia di misura:**

- **misura LUCE**, la zanzariera verrà fornita con misure maggiorate, larghezza +80 mm, altezza +45 mm.
- **misura FINITA** (da specificare), la zanzariera verrà fornita con le stesse misure ordinate (max ingombro).

Nella determinazione delle misure in tabella non viene preso in considerazione lo spessore in mm delle staffe di fissaggio.

**Il Sistema Soft può essere richiesto solo quando la larghezza del cassonetto è superiore ai 60 cm.**

**Per la versione SMART, se non diversamente specificato, l'orientamento della barramaniglia sarà standard.**

### Funzioni di serie (solo per versione Smart)

Barra maniglia con profilo portaspazzolino telescopico

Piedini regolabili in altezza

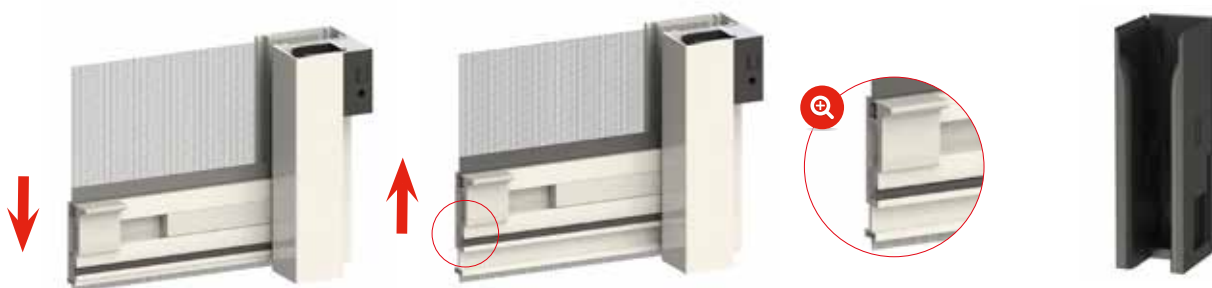

### Tinte disponibili

**RAL**

9010	1013	8017	TESTA DI MORO 9900	ARGENTO VERNICIATO
BRONZO VERNICIATO	BRONZO SCURO VERNICIATO	9006 OPACO		

**SOFT**

9001 SOFT	8014 SOFT	8017 SOFT	BIANCO SOFT	1013 SOFT
9016 SOFT				

**RAFFAELLO**

GRIGIO RAFFAELLO	TESTA DI MORO MV
------------------	------------------

**LEGNO**

NOCE EFFECTA	NOCE 100	NOCE 100 R	RENOLIT CHIARO	RENOLIT SCURO
PINO 1	CILIEGIO CON FIAMMA	CILIEGIO CON FIAMMA R	RENOLIT BIANCO	

### Accessori

SE= DI SERIE / OP= OPZIONALE

MODELLO	BETTER VUE	SUNOX	STRONG	rete NERA	Sistema SOFT	CLIPS	APPLICAZIONE FRONTALE	OPZIONALE	OPZIONALE
WIND 45 INCAS	OP	OP	OP	OP	OP	SE	OP	OP	OP
WIND 45 INCAS SMART	OP	OP	OP	OP	OP	SE	OP	OP	OP